

# フェンスバリケード・その他

## フェンスバリケード

( ) 内 F・B 1.2 型を示す 重量・14.0kg (11.0kg)

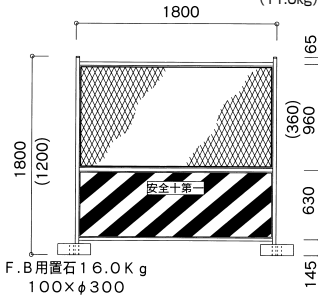

< 下部取付部 >

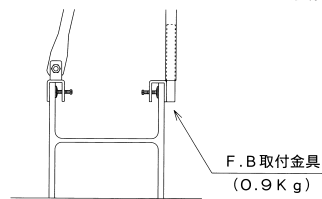

## フェンスステッキ

重量・2.25kg

< 上部取付部 >

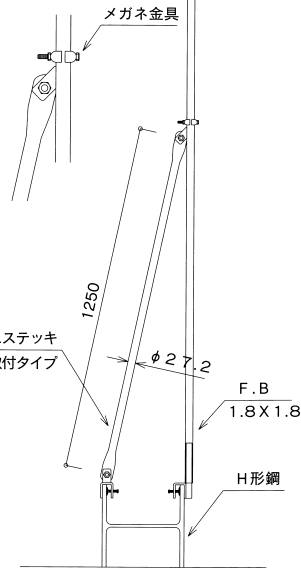

フェンスステッキ  
H形鋼取付タイプ

## ガードポスト

60S

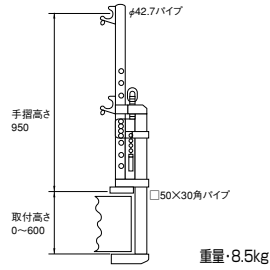

## ガードポスト

O5H

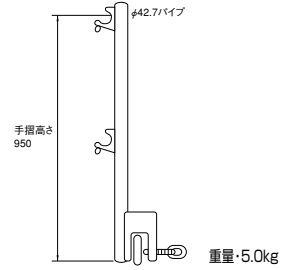

## 安全鋼板

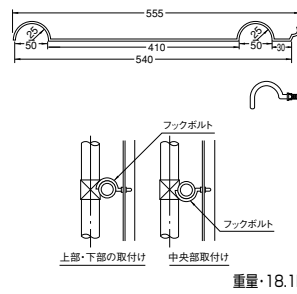

## ユニステップ

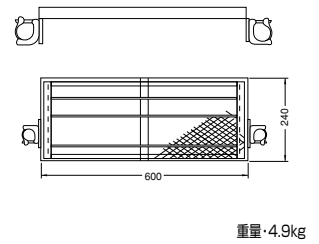

## ブラケット足場

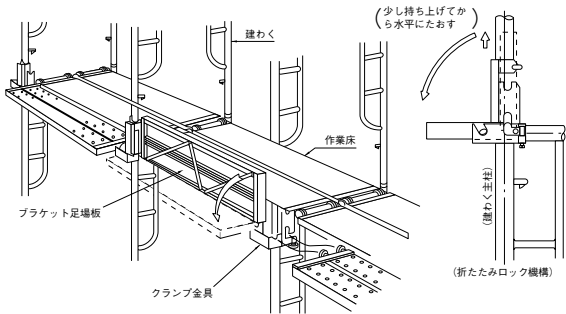

## はね出しブラケット

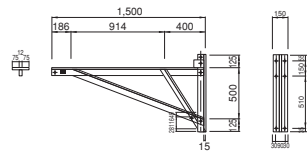

## ハイステップ

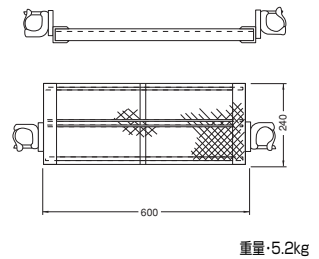

## ステップスルー

ST2035, ST1320

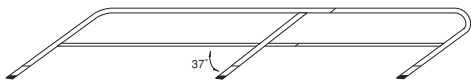

ST1423

ST0712

ST0407

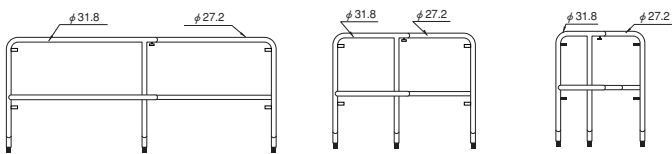

STD



| 品番     | 寸法                                | 用途  | 重量 kg |
|--------|-----------------------------------|-----|-------|
| ST2035 | H1000×W2000~3500 <sup>1/2</sup> m | 斜面用 | 15.0  |
| ST1320 | H1000×W1300~2000 <sup>1/2</sup> m | 斜面用 | 13.5  |
| ST1423 | H1000×W1360~2300 <sup>1/2</sup> m | 水平用 | 12.0  |
| ST0712 | H1000×W 650~1200 <sup>1/2</sup> m | 水平用 | 10.5  |
| ST0407 | H1000×W 400~ 700 <sup>1/2</sup> m | 水平用 | 9.5   |
| STD    | W1700~3000 <sup>1/2</sup> m       | 水平用 | 2.5   |

## 伸縮ブラケット

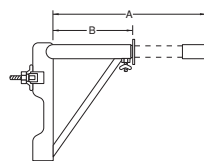

| 記号    | A    | B   | 重量 kg |
|-------|------|-----|-------|
| DS-35 | 500  | 300 | 3.7   |
| DS-57 | 700  | 500 | 4.3   |
| DS-71 | 1045 | 770 | 6.4   |

## ペコビーム (外ビーム)

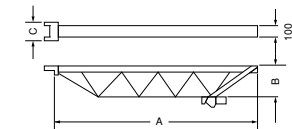

| 品番  | A    | B   | C   | 重量 kg |
|-----|------|-----|-----|-------|
| L-5 | 1860 | 263 | 190 | 16.7  |
| L-7 | 2350 | 263 | 190 | 20.4  |
| L-9 | 2992 | 263 | 190 | 25.6  |

## スキ間ステップ

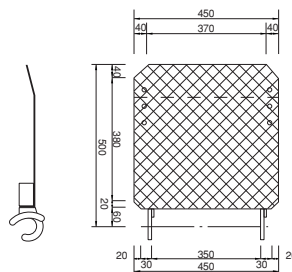

## ペコビーム (内ビーム)

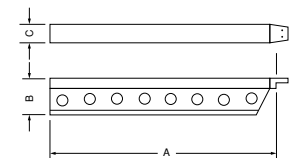

| 品番  | A    | B   | C  | 重量 kg |
|-----|------|-----|----|-------|
| P-5 | 1445 | 235 | 92 | 14.4  |
| P-9 | 2875 | 235 | 92 | 28.0  |