

アサガオ・脚立・足場板

アサガオ

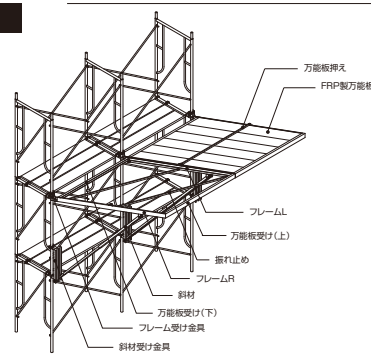

コーナーアサガオ

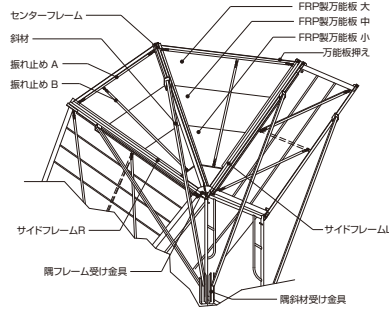

吊足場(クロスハンガー)・一般部

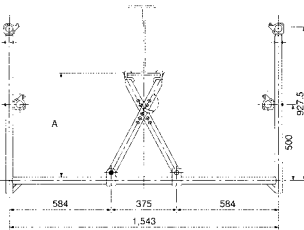

重量・18.5kg

吊足場(クロスハンガー)・コーナー用

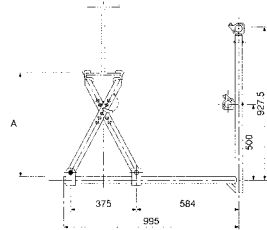

重量・13.2kg

軽量鋼製足場板

●高張力連続溶隔メッキ鋼板

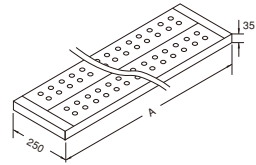

記号	A	重量 kg
AC-354	4000	13.2
AC-353	3000	9.3
AC-352	2000	7.0

アルミ足場板

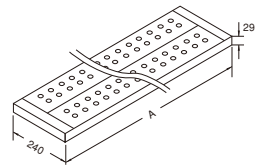

A	重量 kg
4000	10.1
3000	7.5
2000	5.0

伸縮ブラケット

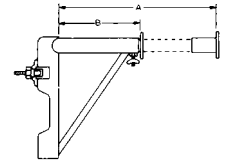

記号	A	B	重量 kg
DS-35	500	300	3.7
DS-57	700	500	4.3
DS-71	1045	770	6.4

足場板

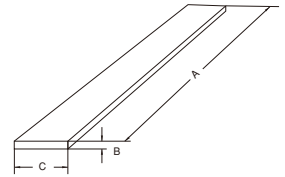

品番	A	B	C
合板	4000	28	240
杉	4000	35	200

アウトリガー OA-600

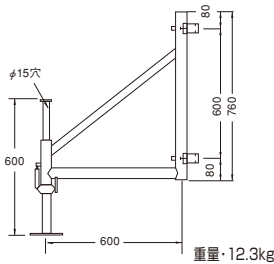

重量・12.3kg

SVC000 / 開口スライドバー

使用方法

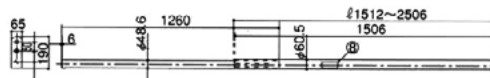
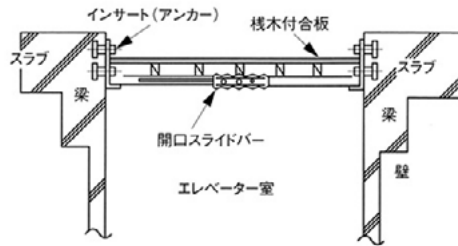

伸縮範囲(mm)	重量 kg
1510~2500	9.5

※インサート又はアンカー(W1/2又はW5/8) 2連インサートも使用できます

安全ストッパー



脚立(全段ステップ付)Gタイプ

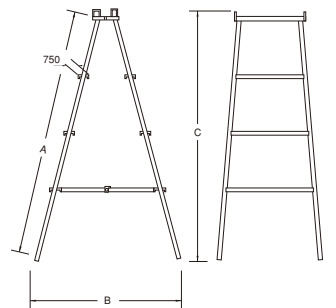

品番	A	B	C	重量 kg
6型(G)	1806	1070	1735	21.6
4型(G)	1340	816	1150	15.5
3型(G)	900	610	880	8.2

J付車輪 8吋

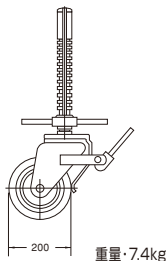

重量・7.4kg